

**KROFtools**<sup>®</sup>  
PROFESSIONAL TOOLS



# KROFACTION 21



EM VIGOR 1 JULHO A 30 SETEMBRO 2024

SALVO ERRO TIPOGRÁFICO OU RUTURA DE STOCK. PREÇOS SEM IVA.



EN VIGOR DEL 1 DE JULIO AL 30 DE SEPTIEMBRE 2024

SALVO ERROR TIPOGRÁFICO O FALTA DE EXISTENCIAS

**ESPECIAL CHAVES DE CAIXA**  
**ESPECIAL LLAVES VASO**



**RÉGUA 13 CHAVES CAIXA 1/4" HEXAGONAL**  
**JUEGO 13 LLAVES VASO HEXAGONAL 1/4"**

REF: 1415

**Medidas:**

4, 4.5, 5, 5.5, 6, 7, 8, 9, 10, 11, 12, 13, 14mm



**RÉGUA 08 CHAVES CAIXA 1/4" HEXAGONAL LONGA**  
**JUEGO 8 LLAVES VASO 1/4"**

REF: 1416

**Medidas:**

6, 7, 8, 9, 10, 11, 12, 13mm

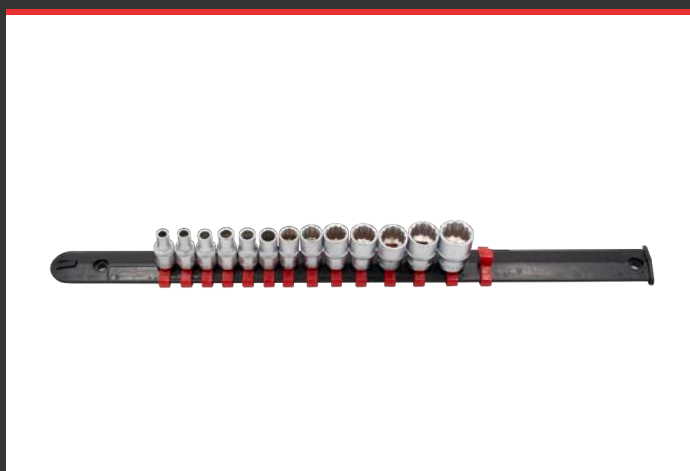

**RÉGUA 13 CHAVES DE CAIXA 1/4" CURTAS BIHEXAGONAIS**  
**JUEGO 13 LLAVES VASO BIHEXAGONAL 1/4"**

REF: 1419

**Medidas:**

4, 4.5, 5, 5.5, 6, 7, 8, 9, 10, 11, 12, 13, 14mm



**RÉGUA 8 CHAVES DE CAIXA 1/4" LONGAS BIHEXAGONAIS**  
**JUEGO 8 LLAVES LONGAS VASO BIHEXAGONAL 1/4"**

REF: 1420

**Medidas:**

6, 7, 8, 9, 10, 11, 12, 13mm



**JOGO REDUÇÕES 6PCS  
JUEGO ADAPTADORES 6PZS**

REF: 8199

**Composição:**

Redutores e aumentos

**Medida:**

1/4"Fx3/8"M  
3/8"Fx1/4"M  
3/8"Fx1/2"M  
1/2"Fx3/8"M  
1/2"Fx3/4"M  
3/4"Fx1/2"M

**Composición:**

Reductores y ampliadores

**Medida:**

1/4"Fx3/8"M  
3/8"Fx1/4"M  
3/8"Fx1/2"M  
1/2"Fx3/8"M  
1/2"Fx3/4"M  
3/4"Fx1/2"M



**JOGO 39PCS CHAVES PARA COLAÇAS  
JUEGO LLAVES PARA CULATAS 39PZS**

REF: 6094

**Composição:**

(6x) Chaves de caixa 1/2" com bit torx 140mm: T40,T45,T50,T55,T60,T70  
(1x) Chave de caixa 1/2" com bit torx furado 100mm: T80H  
(1x) Chave de caixa 1/2" com bit torx furado 295mm: T30H  
(3x) Chaves de caixa 1/2" bit xzn 140mm: M10, M12, M14  
(1x) Chave de caixa 1/2" com bit xzn 100mm: M9  
(1x) Chave de caixa 1/2" com bit xzn 55mm: M16H  
(1x) Chave de caixa 1/2" com bit xzn 100mm: M16H  
(1x) Chave de caixa 1/2" xzn impacto 75mm: M18

(1x) Chave de caixa 1/2" com bit ribe 100mm: R9  
(1x) Chave de caixa 1/2" com bit ribe 140mm: R10  
(2x) Chaves de caixa 1/2" com bit ribe 240mm: R7, R8  
(3x) Chaves de caixa 1/2" com bit hexagonal 140mm: 10,11,13mm  
(1x) Chave de caixa 1/2" com bit hexagonal 240mm: 7mm  
(5x) Chaves de caixa 1/2" com bit hexag. 60mm:14,17,19, 22, 24mm  
(1x) Chave de caixa 1/2" com bit hexagonal esférico 140mm: 5mm  
(9x) Chaves de caixa 1/4" com bit torx furado: T10H, T15H,T20H,T25H, T27H,T30H,T40H,T45H,T50H

**Composición:**

(6x) Llaves de vaso 1/2" con punta torx 140mm: T40,T45,T50,T55,T60,T70  
(1x) Llave de vaso 1/2" con punta torx inviolable 100mm: T80H  
(1x) Llave de vaso 1/2" con punta torx inviolabe 295mm: T30H  
(3x) Llaves de vaso 1/2" con punta xzn 140mm: M10, M12, M14  
(1x) Llave de vaso 1/2" con punta xzn 100mm: M9  
(1x) Llave de vaso 1/2" con punta xzn 55mm: M16H  
(1x) Llave de vaso 1/2" con punta xzn 100mm: M16H  
(1x) Llave de vaso 1/2" xzn impacto 75mm: M18

(1x) Llave de vaso 1/2" con punta ribe 100mm: R9  
(1x) Llave de vaos 1/2" con punta ribe 140mm: R10  
(2x) Llaves de vaso 1/2" con punta ribe 240mm: R7, R8  
(3x) Llaves de vaso 1/2" con punta hexagonal 140mm: 10,11,13mm  
(1x) Llave de vaso 1/2" con punta hexagonal 240mm: 7mm  
(5x) Llaves de vaso con punta hexagonal 60mm:14,17,19, 22, 24mm  
(1x) Llave de vaso 1/2" punta hexagonal esférica 140mm: 5mm  
(9x) Llaves de vaso 1/4" con punta torx inviolabe: T10H, T15H,T20H,T25H,T27H,T30H,T40H,T45 H,T50H



**CARRINHO COM 3 PRATELEIRAS**  
**CARRO CON 3 BANDEJAS**

REF: 8590

**Características:**

Espessura prateleiras 0.7mm  
Espessura colunas 1.2mm  
Material colunas cromado  
Rodízios 4\*4", duas rodas com travão

**Dimensões:**

Comprimento - 760mm  
Largura - 410mm  
Altura sem roda -770mm  
Altura com roda - 910mm

**Características:**

Espesor estantes 0.7mm  
Espesor columnas 1,2mm  
Material columnas cromadas  
Ruedas 4 \* 4 ", dos ruedas con freno

**Dimensiones:**

Longitud - 760mm  
Anchura - 410mm  
Altura sin rueda -770mm  
Altura con rueda - 910mm



**ARMÁRIO FERRAMENTAS COM 4 GAVETAS VAZIO**  
**COFRE HERRAMIENTAS CON 4 CAJONES VACIO**

REF: 8504

**Medidas:**

**Dimensões armário:** 700mm; 500mm; 460mm

**Dimensões gavetas:** (4x) 535mm x 400mm x 60mm

**Medidas:**

**Dimensiones del gabinete:** 700mm; 500mm; 460mm

**Dimensiones del cajón:** (4x) 535mm x 400mm x 60mm



**JOGO 8 CHAVES 1/2" C/ BIT TORX LONGAS T27-T70**  
**JUEGO LLAVES 1/2" CON PUNTA TORX LARGA 8PZS**

REF: 6101

**Medidas:**

T27, T30, T40, T45, T50, T55, T60, T70



**JOGO 14PCS BITS RIBE**  
**JUEGO DE PUNTAS RIBE 14PZS**

REF: 3114

**Composição:**

- (6x) Bits Ribe curtos furados: R5, R6, R7, R8, R10, R12
- (7x) Bits Ribe longos furados: R7, R8, R9, R10, R12, R13, R14
- (1x) Adaptador 1/2" x 10mm

**Composición:**

- (6x) Puntas Ribe cortas inviolables: R5, R6, R7, R8, R10, R12
- (7x) Puntas Ribe largas inviolables: R7, R8, R9, R10, R12, R13, R14
- (1x) Adaptador 1/2" x 10mm



**JOGO 100PCS BITS 1/4"**  
**JUEGO PUNTAS 1/4" 100PZS**

REF: 2100



**JOGO 23 BITS XZN RIBE FURADOS VAG**  
**JUEGO 23 PIEZAS PUNTAS XZN, RIBE INVIOLE VAG**

REF: 3059

**Composição:**

- (12x) Bits ribe furados
- (10x) Bits xzn
- (1x) Chave de caixa 1/2" 17mm hexagonal com revestimento plástico

**Composición:**

- (12x) Puntas ribe inviolables
- (10x) Puntas xzn
- (1x) Llave de vaso 1/2" 17mm hexagonal con revestimento plástico



**JOGO CHAVE DE LUNETA EXTRA LONGAS 5PCS**  
**JUEGO LLAVES ESTRELLA EXTRA LARGAS 5PZS**

REF: 110005L

**Medidas:**

- 8x10 232mm
- 11x13 330mm
- 14x15 372mm
- 16x17 410mm
- 18x19 410mm



**KIT 2PCS CHAVES ESTRELA PARA MONTAR/DESMONTAR SUPORTES DO MOTOR - MERCEDES**

**KIT 2PZS LLAVE ESTRELLA PARA MONTAR/DESARMAR SOPORTES MOTOR - MERCEDES**

REF: 6470

**Medidas:**

1x quadra 10mm (3/8"), perfil de 12 pontos, 16mm  
1x quadra 10mm (3/8"), perfil de 12 pontos, 17mm

**Medidas:**

1x cuadrado de 10mm (3/8"), perfil de 12 puntos, 16mm  
1x cuadrado de 10mm (3/8"), perfil de 12 puntos, 17mm



**JOGO 11 CHAVES CACHIMBO 8-19mm  
KIT LLAVES DE PIPA 8-19mm 11PZS**

REF: 110200

**Medidas:**

8, 11, 12, 13, 14, 15, 16, 17, 18, 19

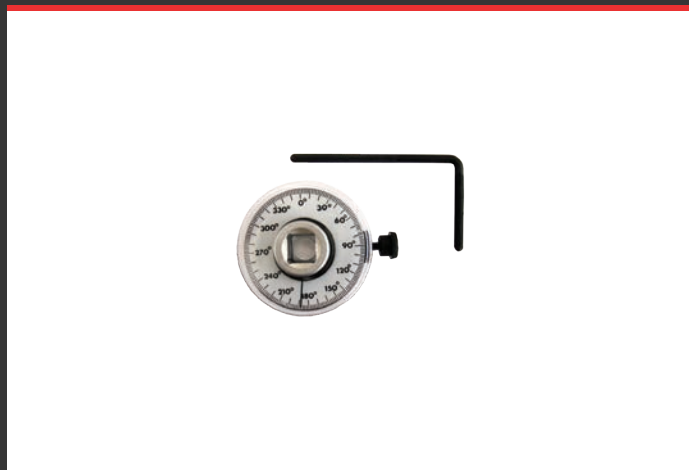

**GONIÓMETRO 1/2"**  
**GONIÓMETRO 1/2"**

REF: 5233



**RÉGUA METÁLICA FLEXÍVEL COM ÍMAM GRADUADA 600mm  
REGLA GRADUADA FLEXIBLE 600mm**

REF: 1340

**Comprimento:** 600mm

**Longitud:** 600mm



**JOGO 9 VAZADORES 3-12mm**  
**JUEGO SACABOCADOS 9PZS 3-12mm**

REF: 8566

**Descrição:**

Com ranhura para saída material

**Diâmetros:** 3, 4, 5, 6, 7, 8, 10, 11, 12mm

**Descripción:**

Con ranura para la salida del material

**Diámetros:** 3, 4, 5, 6, 7, 8, 10, 11, 12mm



**MARTELO DE BOLA 300GR**  
**MARTILLO DE BOLA 300GR**

REF: 13300

**Medida:**

300GR

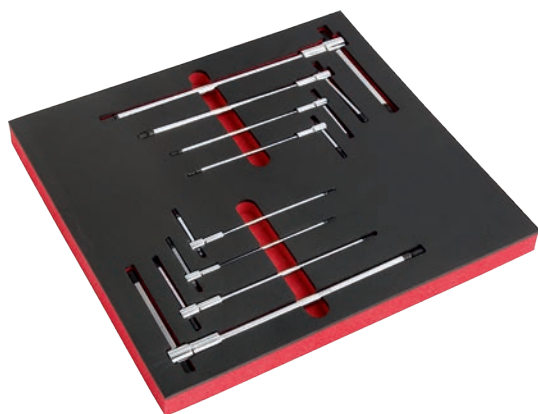

**KIT 8PCS CHAVES HEXAGONAIS COM CABO EM T 2-10mm**  
**KIT 8 LLAVES HEXAGONALES CON CABLE EN T 2-10MM**

REF: 234700

**Medidas:**

2mm, 2.5mm, 3mm, 4mm, 5mm, 6mm,  
8mm, 10mm



**ESCOVA ARAME AÇO 4 FILAS**  
**CEPILLO DE ALAMBRE**

REF: 2226

**Comprimento:** 200mm

**Longitud:** 200mm



**JOGO ALICATES DESCONEXÃO TUBO COMBUSTÍVEL 3PCS**  
**JUEGO ALICATES DESCONEXIÓN TUBOS 3PZS**

REF: 6258

**Características:**

Alicate Azul: 5/16" diâmetro 8mm  
Alicate Verde: 3/8" diâmetro 10mm  
Alicate Vermelho: Aplicação especial

**Características:**

Alicate azul: 5/16" de diâmetro 8mm  
Alicate verde: 3/8" diâmetro 10mm  
Alicate rojo: Aplicación especial



**KIT 3PCS ALICATES PARA TUBOS**  
**JUEGO 3PZS ALICATES PARA TUBOS**

REF: 6257

**Características:**

Medidas: 155mm, 185mm, 255mm  
Capacidade de aperto: 3-40mm

**Características:**

Medidas: 155mm, 185mm, 255mm  
Capacidad de sujeción: 3-40mm



**REBITADOR PROFISSIONAL**  
**REMACHADORA PROFESIONAL**

REF: 3735

**Características:**

Comprimento: 200 mm  
Curso máximo: 7 mm  
Curso efetivo de trabalho: 5 -6 mm  
Peso: 500 g

**Características:**

Longitud: 200 mm  
Carrera máxima: 7 mm  
Carrera efectiva: 5 -6 mm  
Peso: 500 g



**ESPELHO INSPECÇÃO FLEXÍVEL**  
**ESPEJO INSPECCION FLEXIBLE**

REF: 2146

**Comprimento:** 470mm

**Longitud:** 470mm



**ESPELHO INSPEÇÃO TELESCÓPIO EXTENSÍVEL 280-430mm**  
**ESPEJO INSPECCIÓN TELESCÓPICO EXTENSIBLE 280-430MM**

REF: 2341

**Extensível:** 280-430 mm**Extensible:** 280-430 mm**JOGO 4PCS DESCONETORES TUBO**  
**JUEGO DESCONECTORES DE TUBO 4PZS**

REF: 5633

**Medidas:**

3/8", 1/2", 5/8", 3/4"

**EXTRATOR INJETOR GASOLINA FORD**  
**EXTRATOR INYECTOR GASOLINA FORD**

REF: 8562

**Descrição:**

Para remover injetores Bosch GDI em toda a gama de motores com capacidade 1.0-3.7L a gasolina Ford EcoBoost

**Para ser utilizado com:** Ford OEM 310-206**Descripción:**

Para extraer inyectores Bosch GDI en toda la gama de motores con capacidad 1.0-3.7L a gasolina Ford EcoBoost

**Para ser utilizado com Ford:** OEM 310-206**PURGADOR LÍQUIDO DE TRAVÃO**  
**PURGADOR LÍQUIDO DE FRENOS**

REF: 2507

**Características:**

Funcionamento PSI: 90-120 PSI  
Medida entrada de ar: 1/4" 18 NPT  
Medidas adaptadores: (32-41mm) (28-37mm) (24-32mm) (21-30mm)  
Reservatórios: 1L + 0.75L

**Características:**

Funcionamiento PSI: 90-120 PSI.  
Tamaño entrada de aire: 1/4" 18 NPT  
Tamaños adaptadores: (32-41mm) (28-37mm) (24-32mm) (21-30mm)  
Depósitos: 1L + 0.75L



**ÍMAN FLEXIVEL COM PINÇA E LUZ 3 EM 1**  
**IMÁN FLEXIBLE CON PINZA Y LUZ**

REF: 2333

**Descrição:**

Ferramenta útil 3 em 1: garra, íman, luz  
Comprimento total com luz: 585mm

**Descripción:**

Herramienta útil 3 en 1: pinza, imán, luz  
Longitud total con luz: 585mm

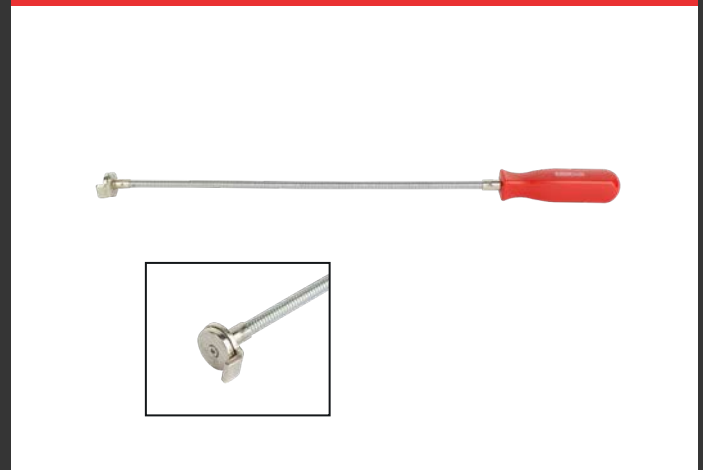

**ÍMAN PARA REMOÇÃO BUJÃO DE CARTER**  
**IMÁN PARA REMOCIÓN TAPÓN DE CARTER**

REF: 2337

**Descrição:**

Ferramenta de remoção magnética para remover com segurança o bujão do depósito, uma vez solto, evitando o contacto com óleo quente

**Descripción:**

Herramienta de extracción magnética para extraer de forma segura el tapón del tanque, una vez flojo, evitando el contacto con aceite caliente



**ÍMAN EXTENSÍVEL 500mm 500g**  
**IMÁN EXTENSIBLE 500mm 500g**

REF: 2336

**Características:**

Diâmetro: 7 mm  
Comprimento: 500mm

**Características:**

Diâmetro: 7 mm  
Longitud: 500mm

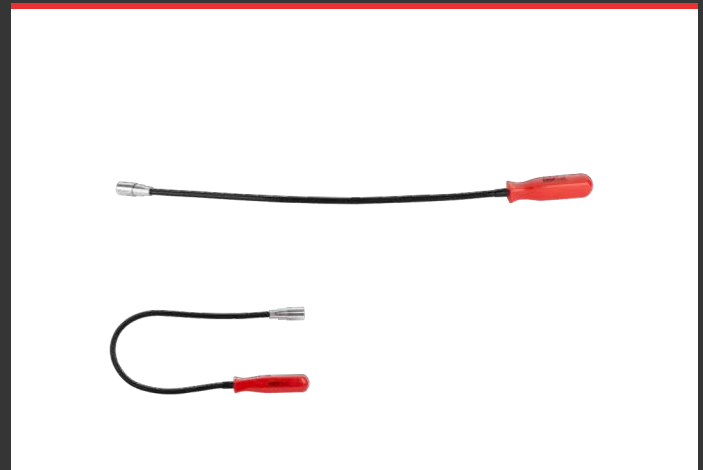

**ÍMAN FLEXÍVEL C/LED 600mm 1.5Kg**  
**IMÁN FLEXIBLE C/LED 600mm 1.5Kg**

REF: 2335

**Diâmetro:** 17,5 mm

**KIT ESCARIADOR E EXTRATOR DE VELAS INCANDESCENTES  
JUEGO ESCARIADOR Y EXTRATOR DE CALENTADORES**

REF: 4446



**Composição:**

- (1x) Macho 1/4"x28 UNF
- (1x) Macho 12x28 UNF
- (1x) Macho M8x1.0
- (1x) Macho M10x1.0
- (1x) Macho longo M8x1.0
- (2x) Brocas helicoidal 3.4mm
- (1x) Broca helicoidal 4.4mm
- (1x) Broca helicoidal 2.6mm
- (1x) Broca passo 4.4x7mm
- (1x) Broca passo 5.4x7mm
- (1x) Broca passo 5.5x9mm
- (2x) Parafusos tensor
- (2x) Fusos
- (2x) Mandris perfuração 2.6mm
- (2x) Mandris perfuração 3.7mm
- (1x) Chave hex. 3mm
- (1x) Chave hex. 2mm

- (1x) Chave hex. 2.5mm
- (1x) Escova red. de aço 5x300mm
- (1x) Escova red. de aço 7x300mm
- (1x) Suporte de machos
- (1x) Dispositivo de centralização
- (1x) Porta brocas
- (1x) Manga centragem
- (1x) Suporte machos
- (1x) Manga remoção
- (1x) Porta brocas
- (1x) Porca fuso
- (1x) Chave 2.6mm
- (1x) Chave 3.2mm
- (1x) Chave 3.5mm
- (1x) Chave 4.5mm
- (1x) Chave 6.5mm
- (1x) Chave 8.25mm
- (1x) Chave E10

**Composición:**

- (1x) Macho 1/4"x28 UN
- (1x) Macho 12x28 UNF
- (1x) Macho M8x1.0
- (1x) Macho M10x1.0
- (1x) Macho largo M8x1.0
- (2x) Taladros helicoidales 3.4mm
- (1x) Taladro helicoidal 4.4mm
- (1x) Taladro helicoidal 2.6mm
- (1x) Taladro passo 4.4x7mm
- (1x) Taladro passo 5.4x7mm
- (1x) Taladro passo 5.5x9mm
- (2x) Tornillos tensor
- (2x) Husos
- (2x) Mandriles perforación 2.6mm
- (2x) Mandriles perforación 3.7mm
- (1x) Llave hex. 3mm
- (1x) Llave hex. 2mm

- (1x) Llave hex. 2.5mm
- (1x) Cepillo red. acero 5x300mm
- (1x) Cepillo red. acero 7x300mm
- (1x) Soporte de machos
- (1x) Dispositivo de centralización
- (1x) Puerta taladros
- (1x) Manga de centrado
- (1x) Soporte de machos
- (1x) Manga de remoción
- (1x) Puerta taladros
- (1x) Tuerca huso
- (1x) Llave 2.6mm
- (1x) Llave 3.2mm
- (1x) Llave 3.5mm
- (1x) Llave 4.5mm
- (1x) Llave 6.5mm
- (1x) Llave 8.25mm
- (1x) Llave E10



**KIT SACAR INJETORES COMPLETO  
JUEGO EXTRAER INYECTORES COMPLETO**

REF: 8549

**Descrição:**

Injetores Bosch, Denso, Siemens e Delphi

**Composição:**

- (3x) Martelos deslizantes: 1.6kg 160mm, 2.7kg 460mm, 5.1kg 600mm
- (2x) Garras abertura tipo garfo: 13.7x18x105mm, 12.7x19x130mm
- (5x) Chaves de caixa com janela: 25,27,28,29,30mm x 100mm
- (1x) Extrator de injetores 35x29 M17x1.0
- (4x) Sacas com rosca interior: M27x1.0 [3x], M25x1.0 [1x]
- (3x) Sacas com rosca exterior: M27x1.0
- (1x) Martelo deslizante com adaptador de garra exterior

**Descripción:**

Inyectores Bosch, Denso, Siemens e Delphi

**Composición:**

- (3x) Martillos deslizantes: 1.6kg 160mm, 2.7kg 460mm, 5.1kg 600mm
- (2x) Garras abertura tipo horquilla: 13.7x18x105mm, 12.7x19x130mm
- (5x) Llaves de vaso con ventana: 25,27,28,29,30mm x 100mm
- (1x) Extractor de inyectores: 35x29 M17x1.0
- (4x) Extractor con rosca interior: M27x1.0 [3x], M25x1.0 [1x]
- (3x) Extractor con rosca exterior: M27x1.0
- (1x) Martillo deslizante con adaptador para extractor garra externa



## KIT LIMPEZA ASSENTOS INJETORES DIESEL KIT LIMPIEZA DE ASIENTOS DE INYECTORES DIESEL

REF: 4410

### Descrição:

Para a maioria das aplicações diesel, as escovas são especialmente concebidas para caber nos assentos dos injetores. Remove ferrugem, carbono e outros detritos dos assentos e copos sem danos.

### Conteúdo:

(4x) Escovilhões helicoidal (1,375", 1,1875", 1,160" e 0,990") para limpeza profunda dos assentos  
(3x) Escovilhões 2-Stages (1", 0,750", e 0,500") para limpeza de assentos

e furos interiores dos assentos  
(6x) Escovilhões (8mm, 10mm, 12mm, 15mm, 17mm, e 19mm) para a limpeza de furos e paredes de tubos

(1x) Extensão flexível com engate rápido - 6"

(1x) Extensão rígida com engate rápido - 6"

(1x) Punho quadra 1/4" c/ engate rápido

(4x) Zarágoas SWAB-EEZ - 3" (φ5mm), 8" (φ20mm), 8" (φ28mm),

8" (φ52mm)

### Descripción:

Para la mayoría de las aplicaciones diesel, las escobillas están especialmente diseñadas para ajustarse a los asientos de los inyectores.

Elimina el óxido, carbono y otros restos de los asientos y vasos sin dañarlos.

### Contenido:

(4x) Escobillas helicoidales (1,375", 1,1875", 1,160" y 0,990") para la limpieza profunda de los asientos  
(3x) Escobillas 2-Stages (1", 0,750"

y 0,500") para limpiar los asientos y los agujeros interiores de los mismos

(6x) Escobillas (8 mm, 10 mm, 12 mm, 15 mm, 17 mm y 19 mm) para limpiar los agujeros y las paredes de los tubos

(1x) Extensión flexible con acoplamiento rápido - 6"

(1x) Extensión rígida con acoplamiento rápido - 6"

(1x) Mango cuadrado 1/4" c/macho

(4x) Torundas SWAB-EEZ - 3" (φ5mm), 8" (φ20mm), 8" (φ28mm), 8" (φ52mm), 8" (φ52mm)



## KIT HIDRÁULICO EXTRATOR INJETORES DIESEL KIT HIDRAULICO EXTRACTOR INYECTORES DIESEL

REF: 8450

### Aplicação:

Adequado para a extração de injetores de combustível diesel específicos: M17 x 1,0 para Bosch, M14 x 1,5 para Delphi, M16 x 1,0 para adaptador Toyota, M20 x 1,0 para Denso, M25 x 1,0 / M27 x 1,0 para Siemens.

Este jogo é usado em conjunto com a Bomba hidráulica manual com manómetro REF 8457 (não incluída).

### Aplicación:

Adecuado para extraer inyectores de combustible diesel específicos: M17 x 1.0 para Bosch, M14 x 1.5 para Delphi, M16 x 1.0 para adaptador Toyota, M20 x 1.0 para Denso, M25 x 1.0 / M27 x 1.0 para Siemens.

Este juego se utiliza junto con la Bomba hidráulica manual con manómetro REF 8457 (no incluída).





**KIT ESCOVAS LIMPEZA 6PCS**  
**KIT ESCOBILLAS LIMPIEZA 6PZS**

REF: 4407

**Descrição:**

Um conjunto de 6 escovas de arame de aço inoxidável adequadas para limpeza e remoção de ferrugem e detritos das superfícies internas dos componentes do motor, canos, tubos e furos

**Descripción:**

Un juego de 6 cepillos de alambre de acero inoxidable adecuados para limpiar y eliminar el óxido y los residuos de las superficies internas de los componentes del motor, tuberías, tubos y orificios



**EXTRATOR DE BOMBA DE INJEÇÃO MOTOR N47/N57**  
**EXTRACTOR BOMBA DE INYECCIÓN MOTOR N47/N57**

REF: 6443



**KIT HIDRÁULICO EXTRATOR INJETORES DIESEL 9PCS**  
**KIT HIDRÁULICO EXTRACTOR INYECTORES DIESEL 9PZS**

REF: 8460

**Conteúdo:**

Cilindro hidráulico 17T (com Porca M16 x 1.5)  
Anel espaçador  
Fuso extrator M14 x 1.5 (240mm) rosca externa  
Fuso extrator M14 x 1.5 (315mm) rosca externa  
Fuso extrator M17 x 1.0 (240mm) rosca interna  
Fuso extrator M17 x 1.0 (315mm) rosca interna  
Fuso extrator M18 x 1.5 (250mm) rosca interna  
Fuso extrator M25 x 1.0 (240mm) rosca interna

**Contenido:**

Cilindro hidráulico 17T (con tuerca M16 x 1.5)  
Anillo espaciador  
Husillo extractor M14 x 1.5 (240mm) rosca exterior  
Husillo extractor M14 x 1.5 (315mm) rosca exterior  
Husillo extractor M17 x 1.0 (240mm) rosca interior  
Husillo extractor M17 x 1.0 (315mm) rosca interior  
Husillo extractor M18 x 1.5 (250mm) rosca interior  
Husillo extractor M25 x 1.0 (240mm) rosca interior



## KIT RESTAURAÇÃO FARÓIS KIT RESTAURADOR DE FAROS

REF: 2495

### Inclui:

- (2x) Discos de lixa P800
- (2x) Discos de lixa P1200
- (2x) Discos de lixa P2000
- (1x) Disco polir de lã
- (1x) Disco branco de esponja
- (1x) Pasta polir 85gr
- (2x) Líquido proteção UV 3ml
- (1x) Fita adesiva
- (1x) Almofada Backer rosca M10

### Incluye:

- (2x) Discos de lijado P800
- (2x) Discos de lijado P1200
- (2x) Discos de lijado P2000
- (1x) Disco de pulido de lana
- (1x) Disco de esponja blanca
- (1x) Pasta pulidora 85gr
- (2x) Líquido de protección UV 3ml
- (1x) Cinta adhesiva
- (1x) Cojín de hilo de respaldo M10



## EXTRATOR AIRBAG OPEL EXTRACTOR AIRBAG OPEL

REF: 2421

### Aplicação:

Extrator com forma angular, especialmente desenhado para a remoção do airbag nos modelos Opel Insignia e Astra (ano 08 a atualidade)

### Aplicación:

Extractor con forma angular, especialmente diseñado para la extracción del airbag en los modelos Opel Insignia y Astra (año 08 a la actualidad)



## ALICATE SACA MOLAS ALICATE SACAGRAPAS TAPIZADO

REF: 6137

### Descrição:

Remove o forro da porta e outros revestimentos  
A ponta de 2 fases permite fácil acesso às cabeças dos cliques para evitar que deslize  
Punho com mola para uma melhor alavancagem

### Descripción:

Retire la tapicería de la puerta y otros revestimientos  
La punta de 2 pasos permite un fácil acceso a los cabezales de los clips para evitar resbalones  
Mango con resorte para un mejor apalancamiento

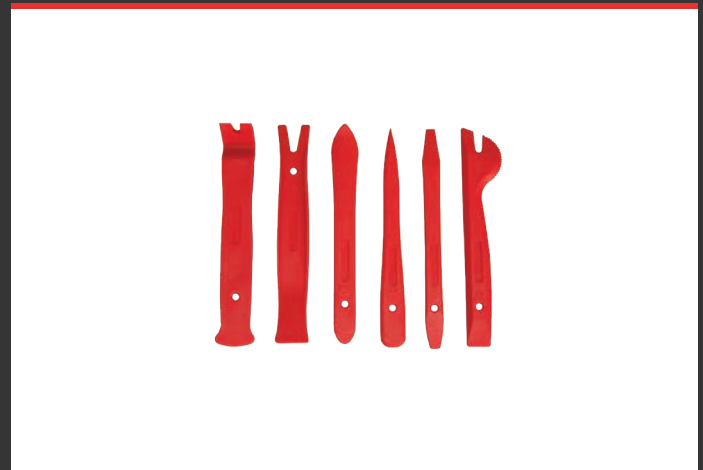

## JOGO 6PCS REMOVER PAINÉIS JUEGO 6PZS PARA QUITAR PANELES

REF: 2417

### Descrição:

Indicado para remoção dos painéis interiores de plástico do veículo sem os danificar

### Descripción:

Indicado para quitar los paneles de plástico dentro del vehículo sin dañarlos

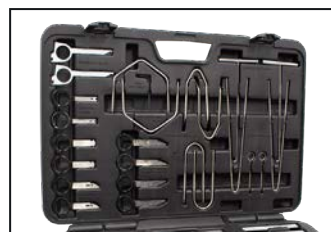

**KIT REMOVER RÁDIO CD 52PCS**  
**JUEGO 52PZS QUITAR RADIO CD**

REF: 2430

**Composição:**

- (2x) Extracção do rádio ganchos em U (Ford, VAG, Grundig, Blaupunkt)
- (1x) Chave pentagonal especial (BMW)
- (4x) Ferramenta para extracção do rádio (VW, Audi, Becker, Mercedes)
- (2x) Ferramenta para extracção do rádio (Mercedes-Benz, Porsche, Becker)
- (2x) Ferramenta para extracção do rádio (Volkswagen)
- (1x) Chave allen de PC (BMW, Opel)
- (2x) Ferramenta para extracção do rádio (Becker, Nieuwe typen)
- (2x) Ferramenta para extracção do rádio (Skoda, Nieuwe typen)
- (2x) Extracção do rádio 2 Pcs ganchos em U (Blaupunkt, Nieuwe typen)
- (2x) Ferramenta para extracção do rádio (Fiat)
- (2x) Ferramenta extração rádio U (Opel)

- (6x) Ferramenta de remoção do rádio (Mercedes-Benz, BMW)
- (2x) Ferramenta para extracção do rádio (II Kenwood - 1998-2001)
- (2x) Ferramenta para extracção do rádio (Sony II, <2002)
- (2x) Ferramenta para extracção do rádio (IV Kenwood, <2002)
- (2x) Ferramenta para extracção do rádio (Pioneer, JVC)
- (2x) Ferramenta para extracção do rádio (Sony, 2001<)
- (2x) Ferramenta para extracção do rádio (Panasonic)
- (2x) Ferramenta para extracção do rádio (I Kenwood, 1998<)
- (2x) Ferramenta para extracção do rádio (Máscara Kenwood)
- (2x) Ferramenta para extracção do rádio (Clarion, novo tipo)
- (2x) Ferramenta para extracção do rádio (Clarion, tipo antigo)
- (2x) Ferramenta para extracção do rádio (Panasonic 2006)
- (2x) Ferramenta para extracção do rádio (Sony IDIC 2005)

**Composición:**

- (2x) Extracción de la radio U-gancho (Ford, VAG, Grundig, Blaupunkt)
- (1x) Llave pentagonal especial (BMW)
- (4x) Herramienta de extracción de radio (VW, Audi, Becker, Mercedes)
- (2x) Herramienta de extracción de radio (Mercedes-Benz, Porsche, Becker)
- (2x) Herramienta de eliminación de radio (Volkswagen)
- (1x) La clave de allen de 1 PC (BMW, Opel)
- (2x) Herramienta de eliminación de radio (Becker, Nieuwe typen)
- (2x) Herramienta de eliminación de radio (Skoda, Nieuwe typen)
- (2x) Extracción de la radio U-gancho (Blaupunkt, Nieuwe typen)
- (2x) Herramienta de extracción de radio (Fiat)

- (2x) Herramienta de extracción de radio U (Opel)
- (6x) Herramienta de extracción de radio (Mercedes-Benz, BMW)
- (2x) Herramienta de extracción de radio (Kenwood II (1998-2001)
- (2x) Herramienta de extracción de radio (Sony II <2002)
- (2x) Herramienta de extracción de radio (Kenwood IV, <2002)
- (2x) Herramienta de extracción (Pioneer JVC)
- (2x) Herramienta de extracción (Sony, 2001<)
- (2x) Herramienta de extracción (Panasonic)
- (2x) Herramienta de extracción de radio (radio Kenwood I, 1998<)
- (2x) Herramienta de extracción de radio Kenwood (máscara)
- (2x) Herramienta de extracción de radio (Clarion, nuevo tipo)
- (2x) Herramienta de extracción de radio (Clarion, antigua)
- (2x) Herramienta de extracción de radio Panasonic (2006)
- (2x) Herramienta de extracción de radio Sony IDIC (2005)



**KIT RASPADORES 3PCS**  
**JUEGO RASPARADORES 3 PIEZAS**

REF: 5379

**Descrição:**

Com pega macia para um trabalho seguro e sem fadiga  
Superfície reafiável  
Aço CR-VI temperado

**Descripción:**

Con empuñadura suave para un trabajo seguro y sin fatiga  
Superficie reafilable  
Acero CR-VI endurecido



**TESTE LUZ UV DETETOR FUGAS AR CONDICIONADO**  
**DETECTOR FUGAS AACC LUZ UV**

REF: 8725

**Composição:**

(1x) lanterna led 3 UV alta potência (120 lumens)  
(1x) baterias 1500mAh e carregador AC  
(1x) seringa  
(1x) óculos de proteção  
(1x) mangueira  
(1x) adaptador

**Composición:**

(1x) linterna led 3 UV alta potência (120 lumens)  
(1x) baterias 1500mAh y cargador AC  
(1x) jeringa  
(1x) gafas  
(1x) manguera  
(1x) adaptador



**JOGO 12PCS PARA AR CONDICIONADO**  
**JUEGO 12PZS P/ AIRE ACONDICIONADO**

REF: 8105

**Descrição:**

(2x) Extratores tampas das válvulas: SW12mm, SW15mm  
(2x) Chaves para núcleo válvulas: 2.2mm, 3.2mm (larga)  
(7x) Bits torx TS: TS10H, TS15H, TS20H, TS25H, TS27H, TS30H, TS40H  
(1x) Adaptador bits 1/4"

**Descripción:**

(2x) Extractores tapas de las válvulas: SW12mm, SW15mm  
(2x) Llaves para núcleo válvulas: 2.2mm, 3.2mm (larga)  
(7x) Puntas torx TS: TS10H, TS15H, TS20H, TS25H, TS27H, TS30H, TS40H  
(1x) Adaptador de puntas 1/4"



**KIT TESTE BATERIA 6-12**  
**COMPROBADOR BATERIA 6-12**

REF: 6162

**Corrente de carga fixa:**

Teste de carga de 100 AMP  
Baterias 12V até 1.000 CCA  
Teste de carga de 50 AMP

Baterias 6V até 1.000 CCA

Precisão de voltagem:  
±0.2V

**Corriente de carga fija:**

Prueba de carga de 100 AMP  
Baterias 12V hasta 1.000 CCA  
Prueba de carga de 50 AMP

Baterías 6V hasta 1.000 CCA

Precisión del voltaje: ±0,2V





**TERMÓMETRO INFRAVERMELHOS PILHAS 50~550 CELSIUS  
TERMOMETRO INFRARROJOS BATERÍA 50~550 CELSIUS**

REF: 9630

**Características:**

Temperatura ambiente:  
10 °C ~ 30 °C  
Temperatura de  
armazenamento:  
-10 °C ~ 40 °C  
Humidade relativa: ≤ 90%  
Poder: bateria de 9V

**Características:**

Temperatura ambiente:  
10 °C ~ 30 °C  
Temperatura de  
almacenamiento:  
-10 °C ~ 40  
Humedad relativa: ≤ 90%  
Energia: bateria de 9v



**DESPOLIDOR CILINDROS 51-250mm PEDRAS 100mm  
BRUÑIDOR CILINDROS 51-250mm**

REF: 7030

**Características:**

Ajusta-se de 51mm a 250mm  
Com pedras de grão 280 - 4" comprimento

**Características:**

Se ajusta de 51mm a 250mm  
Con piedras de 280 Grano - 4" de longitud



**CHAVE FILTRO 3 GARRAS 3/8"**  
**EXTRACTOR DE FILTROS ACEITE 3/8" 3 GARRAS**

REF: 5310

**Características:**

Diâmetro abertura: 65-110mm  
Peso: 596gr

**Características:**

Diâmetro de abertura: 65-110 mm  
Peso: 596gr



**DESPOLIDOR CILINDROS 50-178mm PEDRAS 100mm  
BRUÑIDOR CILINDROS 50-178mm**

REF: 7020

**Descrição:** Pedras 100mm

**Diâmetro de Abertura:** 50-178mm

**NOTA:** Compatível com Pedras 100mm **Ref:** 7134

**Descripción:** Piedras 100mm

**Diámetro de abertura:** 50-178mm

**NOTA:** Compatible con Piedras de 100mm **Ref:** 7134



**JARRO 2L PARA ENCHIMENTO BATERIAS**  
**JARRA PARA LLENAR BATERIAS**

REF: 3250

**Características:**

Reservatório com capacidade 2L  
Ponta jarro com sistema de bloqueio  
Diâmetro interno ponta: 6mm  
Diâmetro externo ponta: 11mm

**Características:**

Depósito de capacidad: 2L  
Punta jarra con sistema de bloqueo  
Diámetro interno punta: 6mm  
Diámetro externo punta: 11mm



**APARADOR ÓLEO 15L**  
**RECOGEDOR ACEITE 15L**

REF: 2044

**Características:**

Capacidade: 15L  
Comprimento: 420mm  
Altura: 178mm

**Características:**

Capacidad: 15L  
Longitud: 420 mm  
Altura: 178 mm



**VERIFICADOR DENSIDADE BATERIA**  
**PROBADOR DENSIDAD BATERIA**

REF: 8728

<b>Vermelho</b> <b>Rojo</b>	1100 1205	Carga batería descarregada Carga batería descarregada
<b>Branco</b> <b>Blanco</b>	1205 1260	Carga batería necessita atenção Carga batería necessita atención
<b>Verde</b>	1260 1300	Carga batería está OK



**ALMOTOLIA DE ÓLEO 1/4" 125CC**  
**ACEITEIRA 1/4" 125CC**

REF: 3214

**Descrição:**

Almotolia com capacidade para 125CC

**Descripción:**

Aceiteira con capacidad para 125CC



**BOMBA ELÉTRICA ADBLUE®**  
**BOMBA ELETRICA ADBLUE®**

REF: 3288

**Características:**

Distribui até 28L/min  
Tubo sucção telescópico 850-1245mm  
Para bidões metálicos: 205L, 1000L, 1250L  
Manguera: 2m

**Características:**

Distribuye hasta 28L/min  
Tubo succión telescópico 850-1245 mm  
Para bidones metálicos: 205L, 1000L, 1250L  
Manguera: 2m



**FUNIL PLÁSTICO BICO FLEXÍVEL**  
**EMBUDO PLÁSTICO**

REF: 8031

**Descrição:**

Com bico flexível amovível de plástico

**Descripción:**

Con boquilla flexible extraíble plástico



**BOMBA TRASFEGA 12 VOLTS**  
**BOMBA ASPIRACION FLUIDOS 12V**

REF: 3285

**Características:**

Motor: 12V/5A  
Nível ruído: 70dB  
Fluxo de óleo: 1.5L/min  
Fluxo óleo motor (40°-50°): 0.2L/min

**Características:**

Motor 12V/5A  
Nível ruído 70dB  
Flujo de aceite: 1.5L/min  
Flujo aceite motor (40°-50°): 0.2L/min



**KIT CHAVE IMPACTO 1/2" + REBARBADORA - 18V  
PISTOLA IMPACTO 1/2" + AMOLADORA - 18V**

REF: 9910

**Incluí:**

- (1x) Chave de impacto 1/2" 18V 1x
- (1x) Rebarbadora 18V
- (3x) Baterías 4.0 AH Li-ion 1x
- (1x) Carregador

**Incluye:**

- (1x) Llave de impacto de 1/2 "18V
- (1x) Amoladora de 18V
- (3x) Baterías 4.0 AH Li-ion
- (1x) Cargador



**TUBO 8x12 10M PU  
MANGERA EN ESPIRAL POLIURETANO 8X12 10M**

REF: 2082

**Características:**

- Tubo: 8x12mm
- Comprimento: 10M
- Peso: 800gr

**Características:**

- Tubo: 8x12mm
- Longitud: 10M
- Peso: 800gr



**MACACO HIDRÁULICO PNEUMÁTICO 20-40T CURTO  
GATO TELESCÓPICO NEUMÁTICO 20-40T CORTO**

REF: 4817

**Características:**

Capacidade óleo: 1L  
Pressão funcionamento: 0.9-1.2Mpa  
Altura mínima: 150mm  
Altura máxima: 409mm  
Altura 40T: 73mm  
Altura 20T: 66mm  
Extensões: 75mm e 45mm  
Peso: 40kg

**Características:**

Capacidad aceite: 1L  
Presión funcionamiento: 0.9-1.2Mpa  
Altura mínima: 150mm  
Altura máxima: 409mm  
Altura 40T: 73mm  
Altura 20T: 66mm  
Extensiones: 75mm y 45mm  
Peso: 40kg

**ESGOTADO**



**MACACO HIDRÁULICO PNEUMÁTICO 15-30T CURTO  
GATO TELESCÓPICO NEUMÁTICO 15-30T CORTO**

REF: 4816

**Características:**

Litros de óleo recomendado: 0.90 L  
Pressão funcionamento: 0.9-1.2Mpa  
Altura mínima: 150mm  
Altura máxima: 409mm  
Altura 30T: 73mm  
Altura 15T: 66mm  
Extensões: 75mm e 45mm  
Peso: 38kg

**Características:**

Capacidad aceite: 0,9L  
Presión funcionamiento: 0.9-1.2Mpa  
Altura mínima: 150mm  
Altura máxima: 409mm  
Altura 30T: 73mm  
Altura 15T: 66mm  
Extensiones: 75mm y 45mm  
Peso: 38kg

**MACACO RODAS 3,5TON REBAIXADO  
GATO DE RUEDAS 3,5T BAJO PERFIL**

REF: 4935

**Características:**

Capacidade: 3.5T  
Altura mínima: 95mm  
Altura máxima: 540mm  
Dimensões: 690x350x95mm  
Comprimento punho: 1247mm

**Características:**

Capacidad: 3.5T  
Altura mínima: 95 mm  
Altura máxima: 540 mm  
Dimensiones: 690x350x95mm  
Longitud mango: 1247mm



**ESGOTADO**

**BOMBA HIDRÁULICA MANUAL C/ MANÓMETRO  
BOMBA HIDRAULICA MANUAL CON MANOMETRO**

REF: 8457

**Características:**

Pressão de trabalho:  
Baixa pressão - 0-20kg / cm<sup>2</sup>  
Alta pressão - 20-700kg / cm<sup>2</sup>

Deslocamento do óleo por curso:  
Baixa pressão - 13cc  
Alta pressão - 2,3cc

**Características:**

Presión trabajo:  
Baja presión - 0-20 kg / cm<sup>2</sup>  
Alta presión: 20-700 kg / cm<sup>2</sup>

Desplazamiento de aceite por carrera:  
Baja presión - 13cc  
Alta presión: 2,3cc





**ADAPTADOR EM BORRACHA DE MACACO PARA TESLA MODEL X/S/3**

**ADAPTADOR EN GOMA DE GATO PARA TESLA MODEL X/S/3**

REF: 4915

**Descrição:**

Tamanho: 75x50mm  
Basta inserir a ferramenta no orifício do macaco  
Evite danificar a bateria e a saia lateral

**Aplicação:**

Adequado para todos os modelos Tesla X / S / 3

**Description:**

**Tamaño: 75x50mm**

- Simplemente inserte la herramienta en el orificio del gato
- Evite dañar la batería y el faldón lateral

**Aplicación:**

Apto para todos los modelos Tesla X / S / 3



**CAVALETE AUTO 6 TON**

**CABALLETES AUTO 6TON**

REF: 4856

**Características:**

Capacidade: 6 toneladas  
Altura mínima: 408mm  
Altura máxima: 600mm  
Dimensão da base: 274x240mm

**Características:**

Capacidad: 6 toneladas  
Altura mínima: 408mm  
Altura máxima: 600mm  
Dimensión de la base: 274x240mm



## **ESTRADO PARA MECÂNICO PLÁSTICO 48"** **CAMILLA PLASTICA 48"**

REF: 4873

### **Características:**

Rodas com diâmetro 76mm  
Rodas em polipropileno PP  
Estrutura HDPE polipropileno de alta densidade

### **Especificações:**

Dimensões: 1190x600x120mm  
Peso máximo suporte: 200Kgs

### **Características:**

Ruedas con diámetro 76mm  
Ruedas en polipropileno PP  
Estructura HDPE polipropileno de alta densidade

### **Especificaciones:**

Dimensiones: 1190x600x120mm  
Peso máximo soporte: 200Kgs



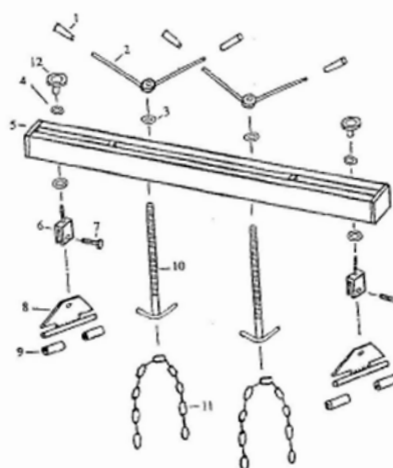

**BARRA REFORÇADA MOTOR 500Kg**  
**TRAVIESA REFORZADA SOPORTE 500Kg**

REF: 2062

**Características:**

Largura mínima: 725mm  
Largura máxima: 1480mm  
Capacidade: 500kg  
Comprimento da corrente: 1M  
Altura ajustável: 0-205mm

**Características:**

Ancho mínimo: 725mm  
Ancho máximo: 1480mm  
Capacidad: 500kg  
Longitud de la cadena: 1M  
Altura ajustable: 0-205mm

**KIT2101**

**KIT KA21 N°1 CHAVES T C/ CARDAN+GARRAFA+T-SHIRT**  
**KIT KA21 N°1 LLAVE EN T CON CARDAN + BOTELLA + T-SHIRT**



**OFERTA | REGALO**

**REF: GARRAFA**  
**X1 UNI**



**OFERTA | REGALO**

**REF: T-SHIRT**  
**X1 UNI**  
Tamanho | Talla  
M

**CHAVE T COM CARDAN**  
**LLAVE EN T CON CARDAN**

REF: 2311  
REF: 2315  
REF: 2320  
REF: 2321  
REF: 2322  
REF: 2323

**Medidas:**  
11mm, 15mm; 20mm, 21mm, 22mm,  
23mm

**GARRAFA KROFTOOLS**  
**BOTELLA KROFTOOLS**

REF: GARRAFA

**CAMISOLA T-SHIRT**  
**CAMISETA DE MANGA CORTA**

REF: T-SHIRT

**Descrição:**

T-shirt de gola redonda de algodão 180G com logótipo bordado

**Descripción:**

T-shirt de cuello redondo de algodón 180G con logotipo bordado

**KIT2102**

**KIT KA21 N°2 CHAVES T TORX + PROTETOR-SOL**  
**KIT KA21 N°2 LLAVET TORX + PARASOL**



**OFERTA | REGALO**

**REF: PROTETOR-SOL**

**X5 UNI**

**CHAVE IMPACTO 1/2**  
**PISTOLA IMPACTO 1/2"**

REF: 120510  
REF: 120515  
REF: 120520  
REF: 120525  
REF: 120527  
REF: 120530

Medida  
T10x100MM  
T15x100MM  
T20x100MM  
T25x150MM  
T27x150MM  
T30x150MM

**PROTETOR SOL KROFTOOLS**  
**PARASOL KROFTOOLS**

REF: PROTETOR-SOL

**KROFtools**<sup>®</sup>  
PROFESSIONAL TOOLS

WHEREVER WE GO, WE GO TOGETHER



# **KROFACTION 21**



[www.kroftools.com](http://www.kroftools.com)

